

NOTICE TECHNIQUE

CDS12-n

Coffret d'asservissement pour ventilateurs VMBP



Sommaire

Avertissements.....	1
Consignes de sécurité.....	1
Présentation du produit.....	2
Garantie.....	2
Dimensions et caractéristiques techniques du produit.....	3
Câblage du coffret CDS12-n.....	4
Synoptiques de raccordements.....	5
Raccordement de base.....	5
Raccordement avec asservissement des caissons.....	6
Raccordements électriques et mise en œuvre.....	8
Précaution.....	9
Mise en service.....	9
Schéma de raccordements électriques SDP17, volet VS, voyant défaut, BP réarmement, option GTC.....	11
Schéma de raccordements électrique EXTH ECOWATT PR/PM 04 à 22 et 30 à 48 avec contrôleur OJ.....	12
Schéma de raccordements électrique MCC ECO.....	13
Schéma de raccordements électrique TBP ECOWATT.....	14
Schéma de raccordements électrique REVOLUT PM.....	15
Schéma de raccordements électrique REVOLUT PR.....	16
Câblage et paramétrage CDS12-n en mixité (caisson et tourelle).....	17
Entretien et maintenance.....	18
Gestion des déchets.....	18
Annexe.....	19
Extrait de la notice du RMEC (EXTH ECOWATT PR/PM - PR/PM SIGFOX et TBP ECOWATT).....	19
Réglages EXTH ECOWATT PR 4, 6, 10, 22.....	19
Réglages EXTH ECOWATT PR 30, 38, 48 avec contrôleur OJ.....	19
Réglages EXTH ECOWATT PM 4, 6, 10, 22.....	20
Réglages EXTH ECOWATT PM 30, 38, 48 avec contrôleur OJ.....	20
Réglages TBP ECOWATT PR.....	21
Réglages TBP ECOWATT PM.....	22
Réglages REVOLUT PM.....	23
Extrait de la notice du VCH-A.....	24
Réglages REVOLUT PR.....	24
Précaution d'asservissement avec caissons EXTH ECOWATT PR/PM 04, 06, 10, 22, 30, 38, 48.....	25
Précaution d'asservissement avec caisson REVOLUT PM.....	25
Réglage du coffret de report d'alarme.....	26

Avertissements

Ce produit a été fabriqué en respectant de rigoureuses règles techniques de sécurité, conformément aux normes de la CE.

Vérifier que le produit dont vous disposez est conforme à celui commandé et que les caractéristiques inscrites sur la signalétique sont compatibles avec celles de l'installation.

Avant d'installer et d'utiliser ce produit, lire attentivement ces instructions qui contiennent d'importantes indications pour votre sécurité et celle des utilisateurs pendant l'installation, l'utilisation et l'entretien.

Ce manuel contient les informations destinées à l'ensemble du personnel exposé aux risques d'utilisation du produit afin de prévenir les éventuels dommages sur les personnes et/ou objets suite à une manipulation ou opération de maintenance.

Les normes et recommandations indiquées ci-après sont le reflet des normes en vigueur, tout particulièrement pour ce qui concerne la sécurité. Nous recommandons à toutes les personnes exposées à des risques de respecter scrupuleusement les normes de prévention des accidents.

MVN ne pourra en aucun cas être tenu responsable des éventuels dommages corporels ou matériels dus au non-respect des normes de sécurité ainsi que des éventuelles modifications apportées au produit.

Vérifier régulièrement les étiquettes/marquages du produit. Ces dernières doivent être remplacées lorsqu'elles deviennent illisibles.

Une fois l'installation terminée, laisser ce manuel à la disposition de l'utilisateur final pour toute consultation ultérieure.

Consignes de sécurité

La mise en œuvre de cet appareil, les réglages et toute intervention doivent être effectués par un électricien professionnel appliquant les règles de l'art, les normes d'installation et les règlements de sécurité en vigueur.

Avant la mise sous tension, vérifier que la tension d'alimentation correspond bien aux indications portées sur le produit : le raccordement d'une tension différente peut mener à sa destruction.

Ce matériel devant être incorporé à une installation, la conformité de l'ensemble doit être réalisée et déclarée par l'incorporateur final.

Ne pas modifier le câblage d'usine. Rester conforme aux plans d'installation et de raccordement préconisés par le constructeur. Contacter notre SAV avant toute modification d'installation ou de câblage.

Le moteur et autres accessoires qui le nécessitent doivent être mis à la terre par l'intermédiaire de ce produit.

Les signaux électriques délivrés par cet appareil ne doivent pas être utilisés à d'autre fin que celle décrite dans cette notice, le non-respect de cette indication pouvant avoir des conséquences graves pour l'opérateur et/ou le matériel.

Des arrêts d'urgence doivent être installés sur toute machine nécessitant cette fonction.

Sectionner et consigner l'alimentation avant toute intervention (opérations d'installation et de maintenance) effectuée par le personnel habilité (interrupteur-sectionneur de proximité défini suivant IEC947-3/695-2-1).

Même lorsque ce produit est coupé de l'alimentation réseau, il peut contenir des niveaux de tension dangereux issus de circuits de commande externes.



Risque de choc et d'arc électrique.

Réception - Stockage

Chaque produit est scrupuleusement contrôlé avant expédition. A réception de celui-ci, vous devez vérifier qu'il n'a pas été endommagé pendant le transport. Si c'est le cas, émettre, dans les 72 h, des réserves au transporteur par lettre recommandée avec A.R. en reprenant l'ensemble des réserves constatées lors de la

livraison. La réception sans réserve du matériel prive l'acheteur de tout recours contre MVN.

Le produit doit être stocké à l'abri des intempéries, des chocs et des souillures dues aux projections de toute nature durant son transport l'amenant du fournisseur au client final, et sur le chantier avant installation.

- Température admissible : -20°C à +60°C. - Humidité relative : 95% maxi sans condensation.

Garantie

Tout retrait ou adjonction de matériel au sein du produit, ainsi que toute intervention sur le câblage initial sont interdits sans notre autorisation, sous peine d'annulation de l'homologation et de la garantie.

L'appareil doit être utilisé selon les spécifications du constructeur, faute de quoi la fonction qu'il se doit d'assurer pourrait être compromise.

Le matériel fourni est normalement garanti 12 mois à compter de la date de facturation.

Sont exclus de notre garantie : les défauts liés à une utilisation anormale ou non conforme aux préconisations de nos notices, les défauts constatés par suite d'usure normale, les incidents provoqués par la négligence, le défaut de surveillance ou d'entretien, les défauts dus à la mauvaise installation des appareils ou aux mauvaises conditions de stockage avant montage.

En aucun cas, MVN n'est responsable du matériel transformé, réparé ou démonté, même partiellement.

Présentation du produit

Boîtier d'asservissement à sécurité positive.

Une temporisation à la mise en défaut est intégrée permettant de palier les micro coupures de réseaux électriques.

Un voyant de défaut lumineux à LED et, en option, un système de télésurveillance avec remontée d'informations sur GTC peut être installés dans les parties communes afin d'avertir de l'état de fonctionnement.

Le coffret CDS12-n délivre sur ordre l'alimentation en puissance de chaque ventilateur asservit à ce même boîtier correspondant à une ou plusieurs piles de logements.

Le voyant « Défaut Ventilation » est équipé d'une étiquette à proximité du voyant lumineux.

Son fonctionnement principal est d'activer une alarme si un défaut est maintenu pendant un temps prédéfini. Sur présence d'une alarme l'alimentation des ventilateurs raccordées est ouverte. La carte du boîtier informe de l'état de l'alarme :

- le témoin alarme sur la carte est allumé,
- le contact sec Boîtier Alarme Déporté est fermé,
- le contact GTC est ouvert.

Si le bouton poussoir du boîtier CDS12-n est appuyé, alors l'alarme est annulée, le retard est redémarré, et le contact sec image de l'appui sur le bouton/clé est fermé.

Le boîtier d'asservissement CDS12-n ne peut pas asservir plus de 6 ventilateurs.

Le boîtier d'asservissement CDS12-n peut asservir en fonction mixte plusieurs caissons et/ou tourelles de ventilation (voir particularités câblage page 15).

Dimensions et caractéristiques techniques du produit

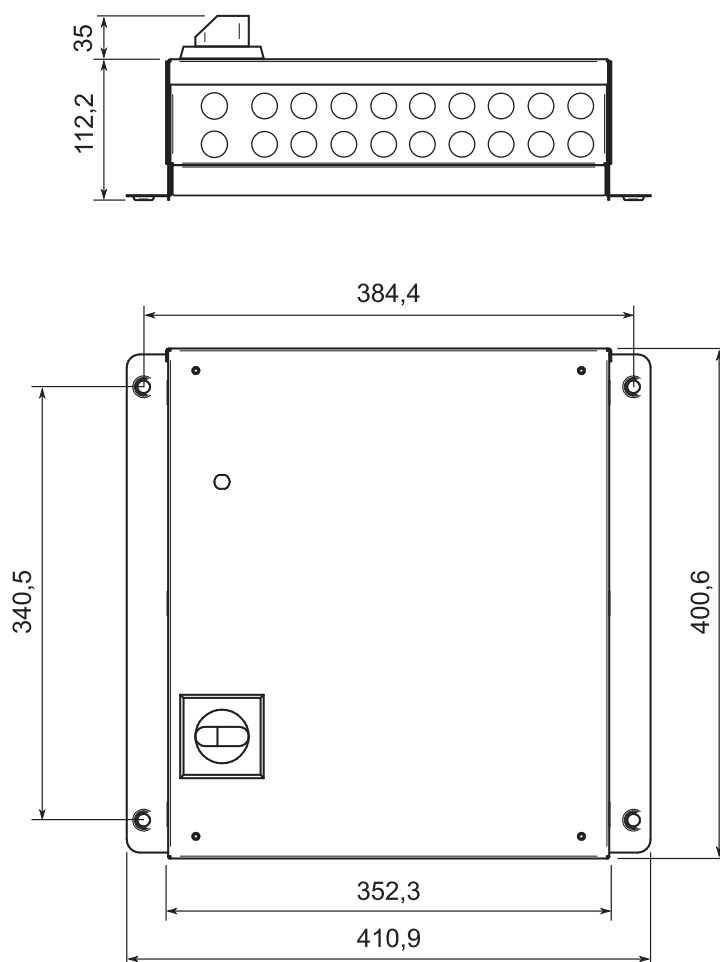

- Indice de protection : IP44.
- Matière première : acier prélaqué.
- Coloris : RAL 7035.



Ce boîtier doit toujours être fixé sur un support vertical plein pour garantir son indice de protection.

Synoptiques de raccordements

Raccordement de base

— — —. **En options**, il est possible :

- de raccorder une gestion technique centralisée (GTC),
- d'installer un boîtier à clé de réarmement dans la cage d'escalier.

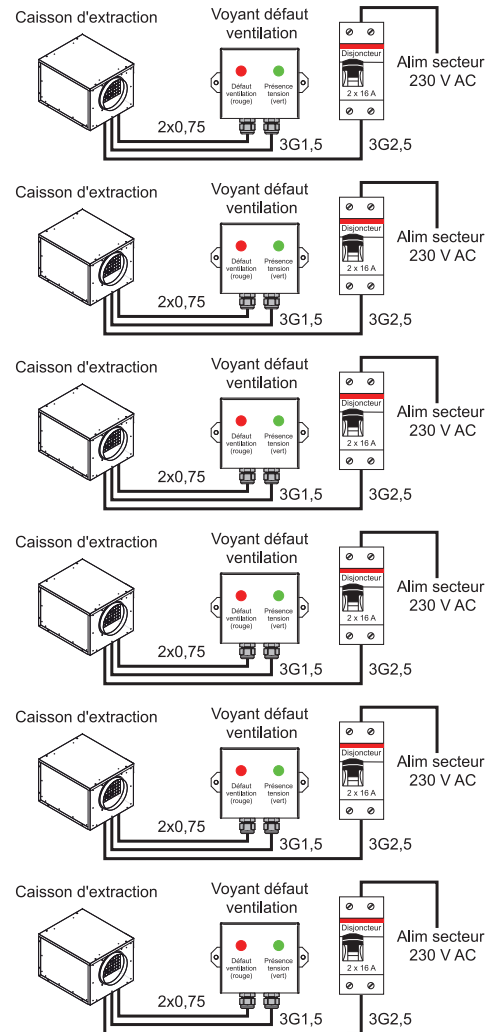
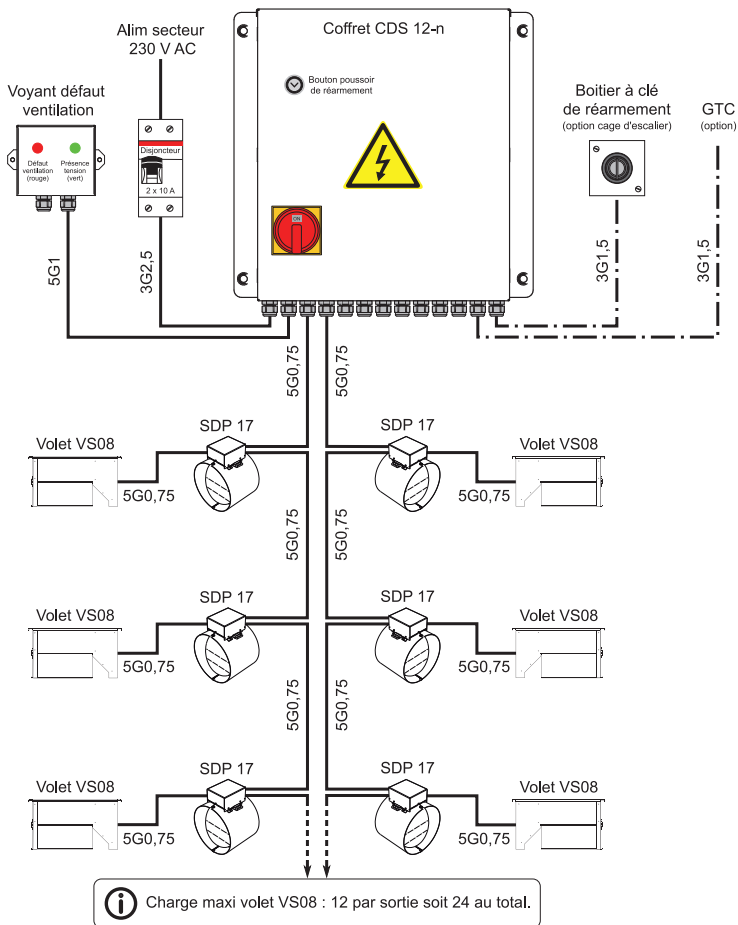

Raccordement avec asservissement des caissons

— — —. **En options**, il est possible :

- d'asservir les caissons d'extraction avec renvoi de défaut vers le coffret CDS12-n,
- de raccorder une gestion technique centralisée (GTC),
- d'installer un boîtier à clé de réarmement dans la cage d'escalier.

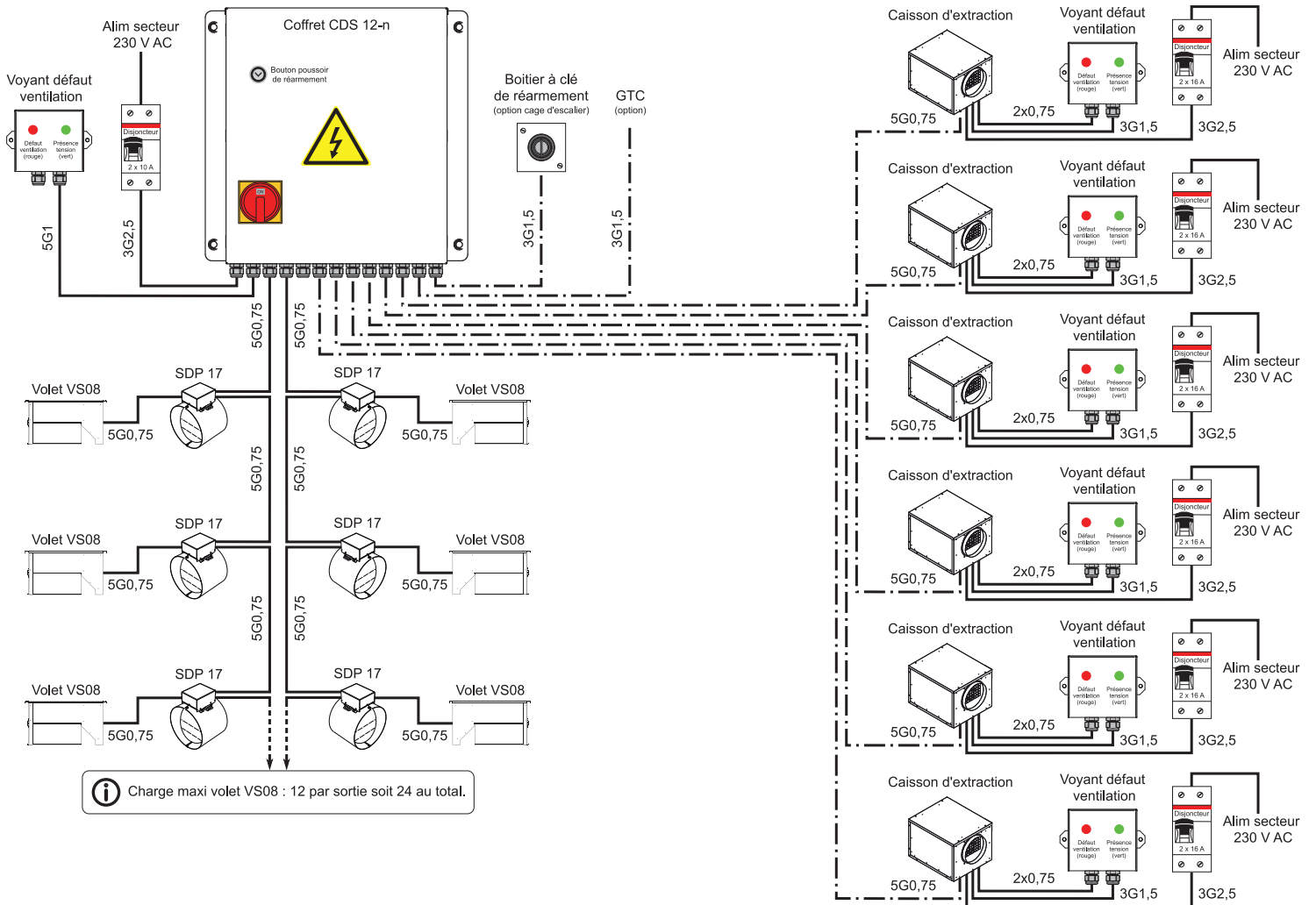

Raccordement avec asservissement de différents types de ventilateurs (caissons et tourelles)

— . — . **En options**, il est possible :

- de raccorder une gestion technique centralisée (GTC),
- d'installer un boîtier à clé de réarmement dans la cage d'escalier.

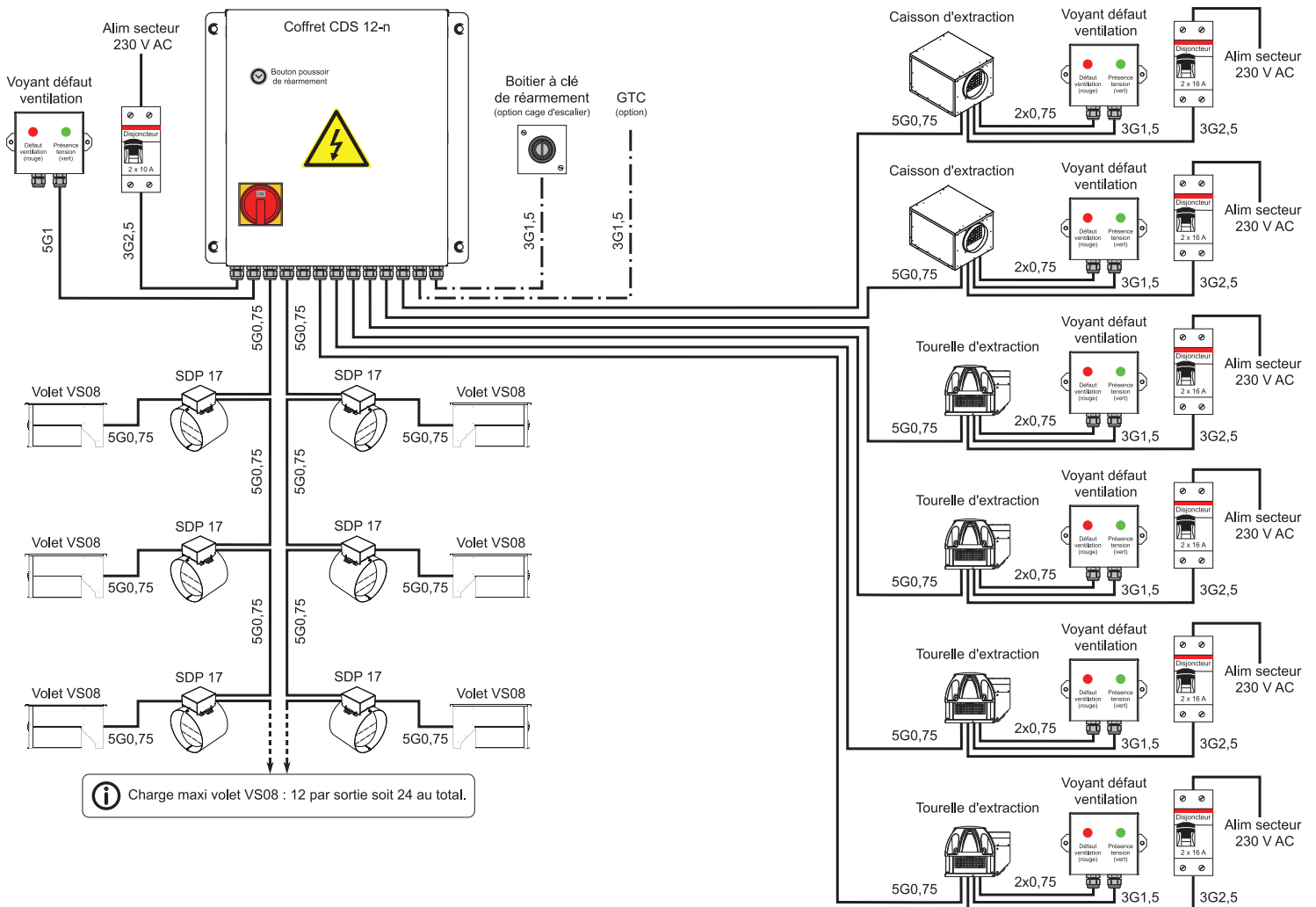

Asservissement entre chaque ventilateur (caisson et/ou tourelle) desservant des conduits verticaux correspond à une même pile de logements conformément à la sécurité de fonctionnement anti-siphonnage (article 10 de l'arrêté du 24 mars 1982 modifié).

En cas d'arrêt d'au moins un ventilateur (caisson et/ou tourelle), l'ensemble des ventilateurs desservant cette même pile sont arrêtés. Une temporisation à la mise en défaut est intégrée permettant de palier les microcoupures de réseaux et d'assurer le bon fonctionnement de l'ensemble.

Raccordements électriques et mise en œuvre



Couper et consigner l'alimentation électrique avant toute intervention.

Le boîtier CDS12-n peut être positionné soit à l'extérieur en toiture terrasse soit en toitures combles . Son installation doit être effectué par un professionnel qualifié conformément aux textes et règlement de sécurité en vigueur. La protection de l'alimentation électrique doit être assurée en tête d'installation des services généraux par un interrupteur ou un disjoncteur différentiel 300 mA de calibre approprié.

La mise en œuvre du système associant le coffret CDS12-n doit être réalisé conformément à la NF-C-15- 100 relative aux installations électriques basse tension.

Le coffret est équipé de presse-étoupes permettant les raccordements électriques (18 presse-étoupes PG11 pour le raccordement des caissons d'extraction et 2 presse-étoupes PG13 pour l'alimentation et le voyant défaut ventilation).



Tout perçages ou modifications sur le coffret sont interdits (dégradation de l'indice de protection), l'utilisation des presse-étoupes est obligatoire pour le passage des câbles.

Raccordement des entrées/sorties sur bloc de jonction :

- câble souple $\geq 5G0,75$ mm², longueur maxi 100m.

Raccordement de l'alimentation électrique du boîtier :

- alimentation secteur reprise sur un disjoncteur spécifique (10 A courbe C) dépendant de la colonne des services généraux de l'immeuble correspondant aux piles de logements traités,
- tension monophasé 230V +/- 10% + terre,
- fréquence 50-60 Hz +/- 5Hz,
- passer le câble d'alimentation dans un presse-étoupe PG13 et raccorder sur les bornes L/N/terre situées sur l'interrupteur sectionneur.

Ce coffret permet d'asservir un coffret de report d'alarme à LED comprenant deux voyants lumineux avec option buzzer équipé d'une signalétique « fonctionnement ventilation » et doit être positionné au rez-de-chaussée de chaque entrée. Ces voyants déportés permettent de surveiller le bon fonctionnement de l'installation.

Chaque ventilateur, en option, peut être relié par câble au coffret CDS12-n. Cette liaison correspond uniquement à un asservissement et un report de défaut. La puissance électrique de chaque ventilateur n'est pas fournie par le coffret.

Chaque ventilateur est alimenté par sa propre alimentation 230V monophasé selon la notice du produit avec sa protection spécifique associé à son propre voyant de défaut conformément à la réglementation en vigueur.

Le raccordement des volets de sécurité est réalisé par câble 5G0,75mm² (fourniture MVN) depuis SDP17 à SDP17 selon le plan de raccordement établi et testé par nos soins (voir page 8). Ne pas oublier de laisser le strap sur le dernier SDP17 pour fermeture de boucles (borne J8, repère 5 et 6).

Attention de bien respecter le schéma de câblage et ne pas confondre les câbles d'alimentations de chaque ventilateurs et les reports de défauts (Voir bornier du coffret).

Précaution

Les schémas de raccordements proposés ne concernent que les ventilateurs équipés :

- d'un boîtier de régulation de type RMEC, avec en option une télécommande déportée filaire (se reporter aux notices technique de l' EXTH ECOWATT, TBP ECOWATT et REVOLUT PM de marque MVN),
- d'un boîtier de régulation VCHV-A (se reporter aux notices technique de REVOLUT PR de marque MVN)
- d'un variateur de vitesse (se reporter à la notice technique du MCC ECO de marque MVN).

Le matériel est garanti 12 mois- Pièces seulement-à compter de la date de facturation.

Sont exclus de notre garantie, les défauts liés à une utilisation anormale ou non conformes aux préconisations de nos notices et les incidents provoqués par la négligence de défaut de surveillance ou d'entretien, les défauts dus à la mauvaise installation des appareils ou mauvais raccordements électriques.

La responsabilité du constructeur ne saurait être engagée pour des éventuels dommages corporels et/ou matériels causés alors que les consignes de sécurité n'ont pas été respectées ou suite à une modification du produit.

Mise en service

Vérifier que les reports de défauts des volets de sécurité soient bien connectés sur les bornes de couleur oranges du coffret CDS12-n. Pour faciliter la mise en service (et pour les gammes EXTH ECOWATT, TBP ECOWATT et REVOLUT PM de permettre au boîtier de régulation RMEC d'effectuer rapidement une calibration automatique de ses capteurs de pression d'une durée d'environ 3mn) il est possible de laisser les straps pour la mise en service sur les bornes oranges .



Ne pas oublier de retirer les straps après cette première mise en service.

Une fois les ventilateurs en fonctionnement et après réglage de la pression de l'installation définie il est nécessaire de retirer les straps des circuits uniquement raccordés . Ces straps seront laisser à disposition dans le coffret pour permettre les opérations de mise en service ou de maintenance. La temporisation de la carte électronique est déjà prédéfinie et seul le réglage de la gestion de puissance des volets de sécurité est à réaliser.

Option : les bornes grises numérotées de 15 à 26 permettent, en complément, d'asservir les caissons de ventilation en cas d'un quelconque dysfonctionnement. Si elles ne sont pas utilisées, les straps doivent être conservés dans tout les cas. Ces straps sont à retirer uniquement si la liaison caisson/coffret est bien réalisée.

Pour le réglage de la gestion de puissance des volets il suffit :

L'installation est terminée avec ses raccordements, le capot du coffret est ouvert, l'installation est sous tension. Le coffret est manipulé avec les protections électriques nécessaires pour éviter tout choc électrique de l'opérateur.

Sortie Volet 1 - Ajustement avec le potentiomètre de couleur bleu « POT 1 » situé sur la carte électronique sur la sortie volet 1

Positionner le micro switch MARGE 1 vers le bas, et tourner le potentiomètre POT1, à l'aide d'un petit tournevis plat, selon les cas suivants :

- si la LED COURANT VOLET 1 est allumée :
 - tourner le potentiomètre POT1 dans le sens ANTI HORAIRE jusqu'à ce que la LED COURANT VOLET 1 s'éteigne, puis tourner légèrement le potentiomètre dans le sens inverse pour rallumer la LED COURANT VOLET 1,
 - positionner le micro switch MARGE 1 vers le haut pour activer la marge de seuillage,
 - la LED COURANT VOLET 1 s'éteint,
 - la mesure de courant volet 1 est calibrée,
- si la LED COURANT VOLET 1 est éteinte :
 - tourner le potentiomètre POT1 dans le sens HORAIRE jusqu'à ce que la LED COURANT VOLET 1 s'allume,
 - positionner le micro switch MARGE 1 vers le haut pour activer la marge de seuillage,
 - la LED COURANT VOLET 1 s'éteint,
 - la mesure de courant volet 1 est calibrée,

Sortie Volet 2 - Ajustement avec le potentiomètre de couleur bleu « POT 2 » situé sur la carte électronique sur la sortie volet 2

Positionner le micro switch MARGE 2 vers le bas, et tourner le potentiomètre POT2, à l'aide d'un petit tournevis plat, selon les cas suivants :

- si la LED COURANT VOLET 2 est allumée :
 - tourner le potentiomètre POT2 dans le sens ANTI HORAIRE jusqu'à ce que la LED COURANT VOLET 2 s'éteigne, puis tourner légèrement le potentiomètre dans le sens inverse pour rallumer la LED COURANT VOLET 2,
 - positionner le micro switch MARGE 2 vers le haut pour activer la marge de seuillage,
 - la LED COURANT VOLET 2 s'éteint,
 - la mesure de courant volet 2 est calibrée,
- si la LED COURANT VOLET 2 est éteinte :
 - tourner le potentiomètre POT2 dans le sens HORAIRE jusqu'à ce que la LED COURANT VOLET 2 s'allume,
 - positionner le micro switch MARGE 2 vers le haut pour activer la marge de seuillage,
 - la LED COURANT VOLET 2 s'éteint,
 - la mesure de courant volet 2 est calibrée.

La détection de l'absence d'au moins un moteur de volet est considérée comme étant un défaut. Cette absence est détectée par le manque de consommation de courant sur la sortie correspondante vis à vis du réglage réalisé.

Seul les raccordements sont à effectuer sur le bornier selon le schéma de principe fournit avec le coffret pour maximum 6 ventilateurs . Les disjoncteurs installés ont un pouvoir de protection de 2A pour l'alimentation des volets de sécurité.

Se référer à la notice spécifique de chaque produit pour la mise en service :

- du régulateur de pression ou débit RMEC (EXTH ECOWATT, TBP ECOWATT et REVOLUT PM),
- du régulateur de pression VCHV-A (REVOLUT PR),
- du variateur électronique de tension monophasé avec fonction régulation (MCC ECO).

Remarque : un extrait simplifié de la notice du régulateur de vitesse RMEC (EXTH ECOWATT, TBP ECOWATT et REVOLUT PM), qui ne déroge pas à sa lecture complète, est disponible en annexe.

Une mise en alarme forcée permettra de vérifier le bon fonctionnement du coffret CDS12-n et de son report d'avertissement. Pour ce faire, couper l'alimentation au niveau de l'interrupteur de proximité d'un ventilateur et attendre quelques minutes pour la validation du défaut. Validation de l'arrêt des autres ventilateurs raccordées sur ce même coffret, si l'option d'asservissement a été retenue.

Puis remettre en service il suffit de remettre en position « ON » l'interrupteur de proximité et appuyer sur le bouton de réarmement situé en façade du coffret. Vérifier que le voyant « Défaut ventilation » de couleur rouge est éteint . Le voyant vert permet de confirmer que le boîtier CDS12-n est bien sous tension.

Schéma de raccordements électriques SDP17, volet VS, voyant défaut, BP réarmement, option GTC



Schéma de raccordements électrique EXTH ECOWATT PR/PM 04 à 22 et 30 à 48 avec contrôleur OJ



Schéma de raccordements électrique MCC ECO

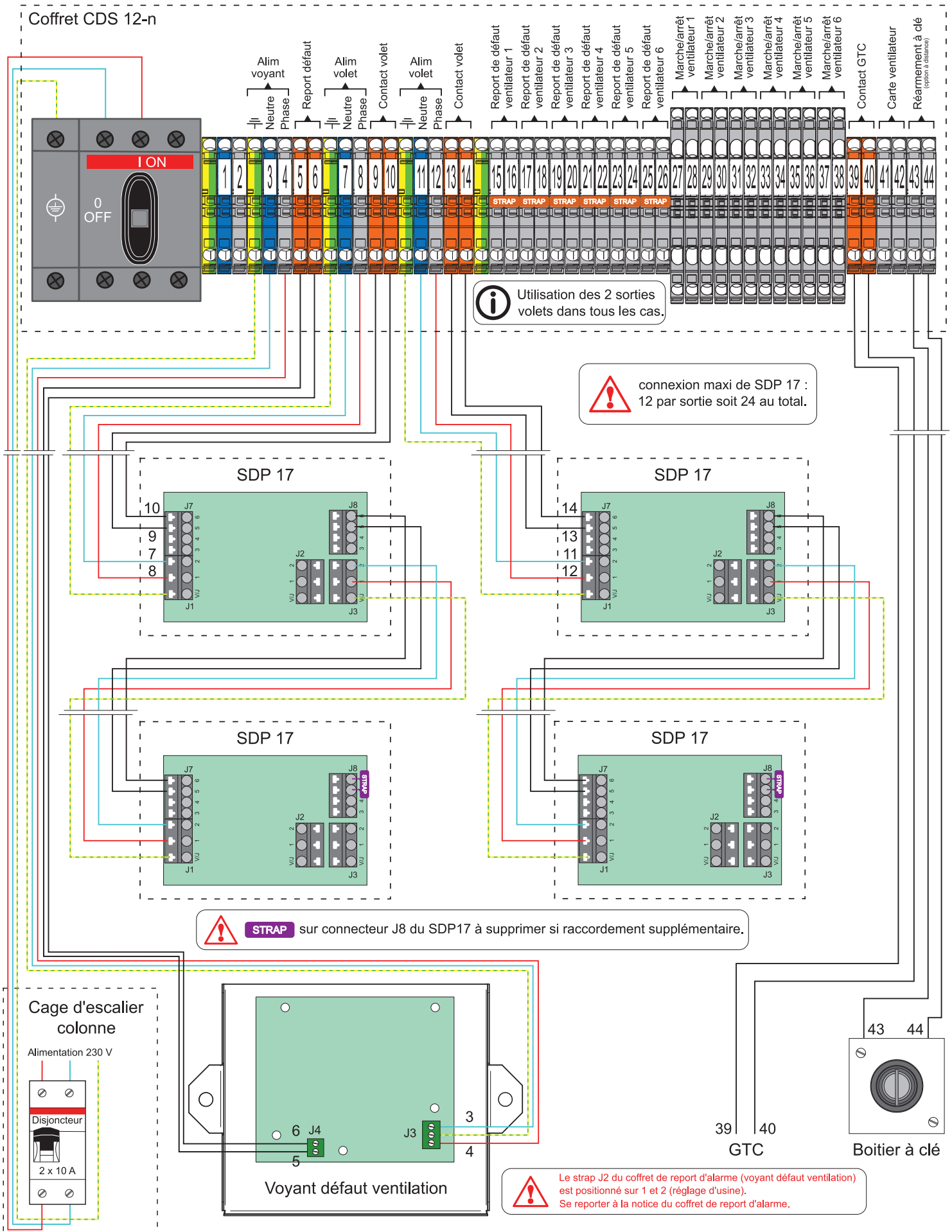

Schéma de raccordements électrique TBP ECOWATT

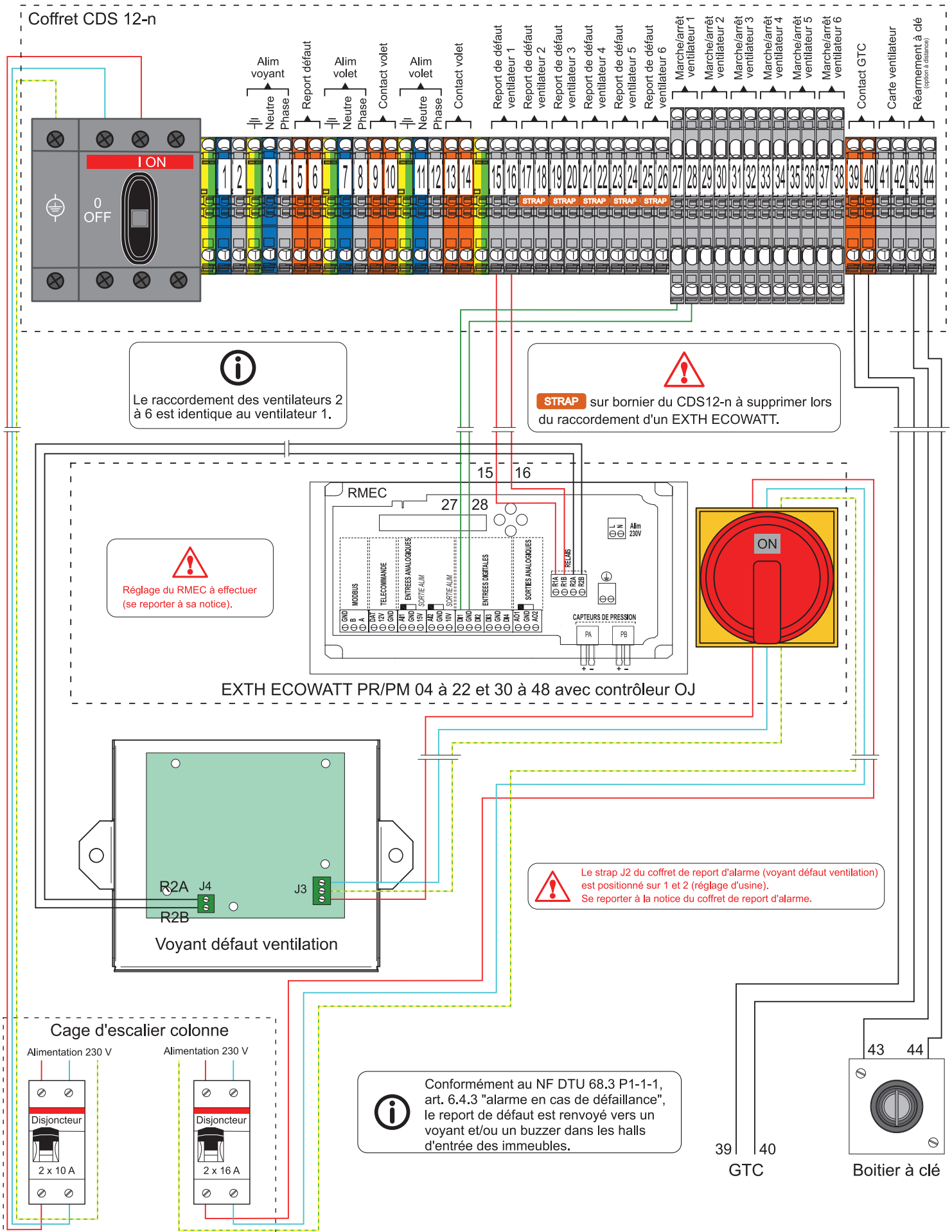

Schéma de raccordements électrique REVOLUT PM

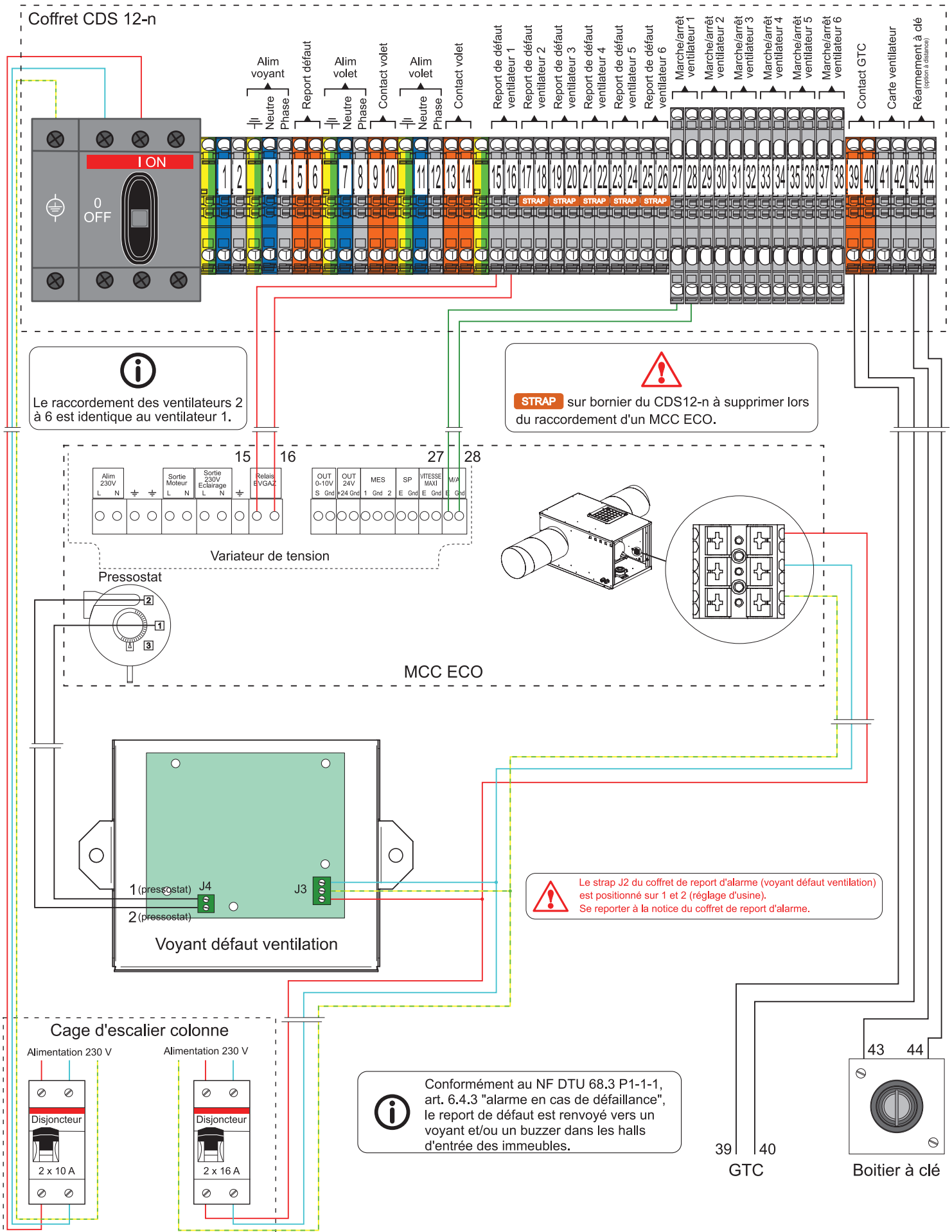

Schéma de raccordements électrique REVOLUT PR

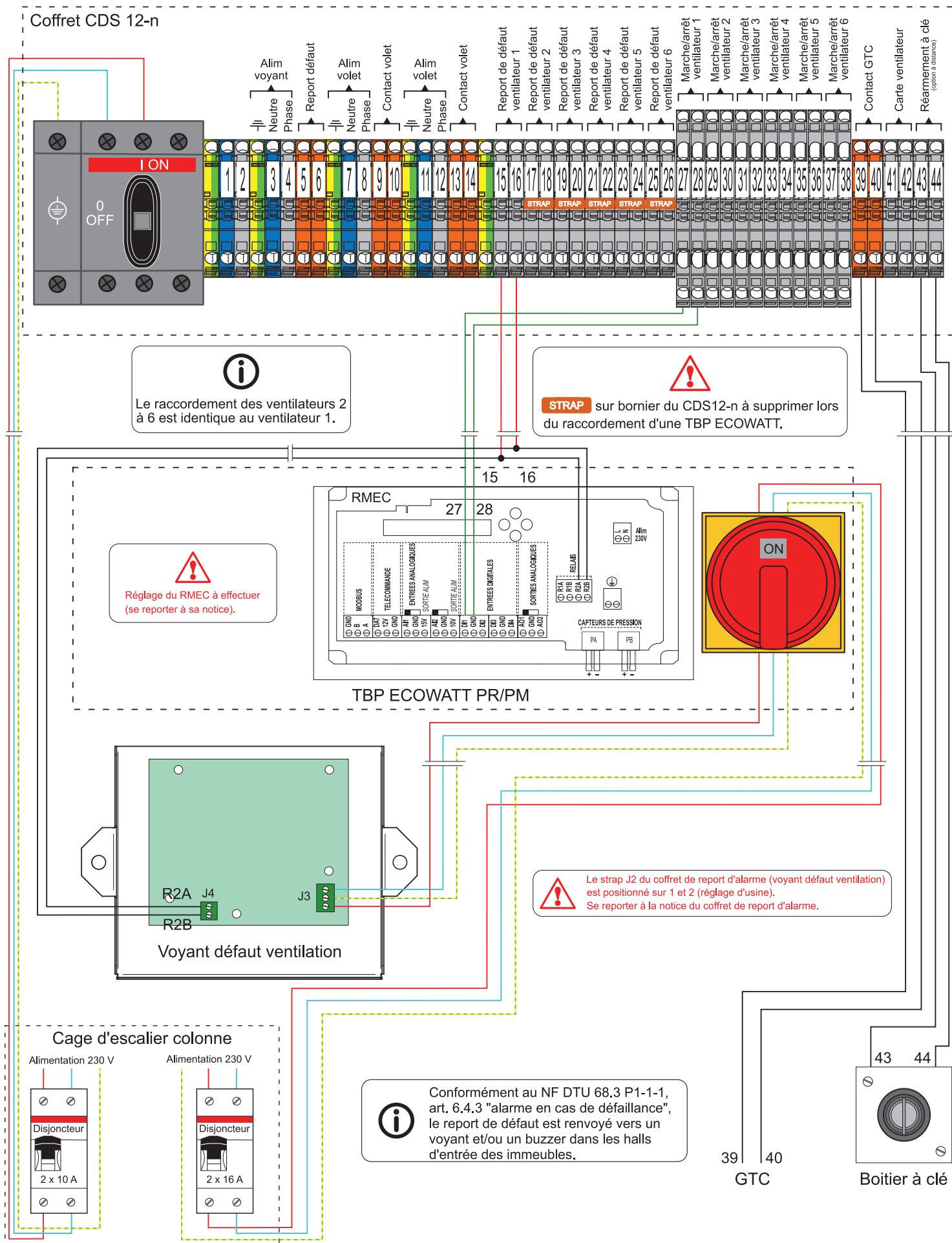

Câblage et paramétrage CDS12-n en mixité (caisson et tourelle)

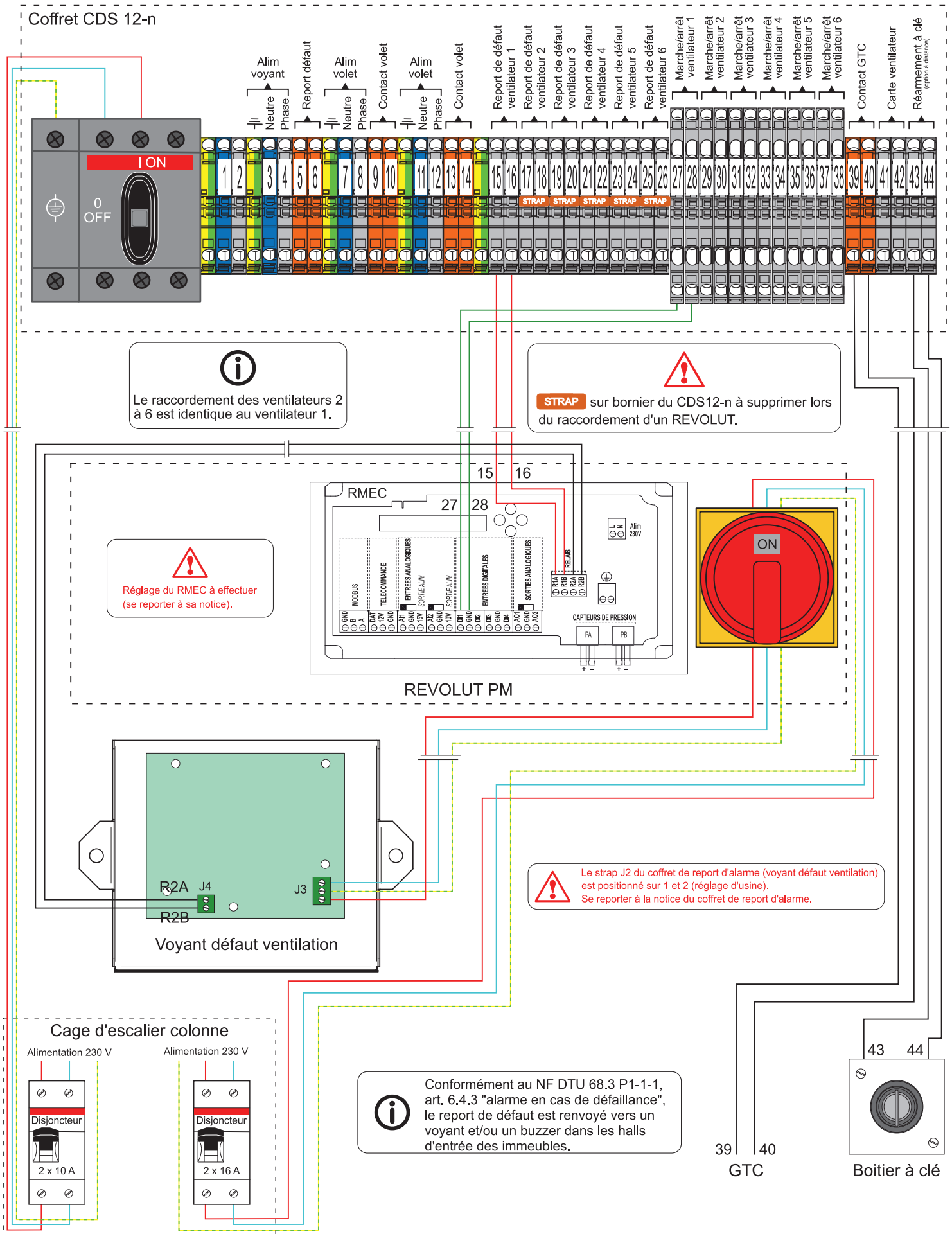
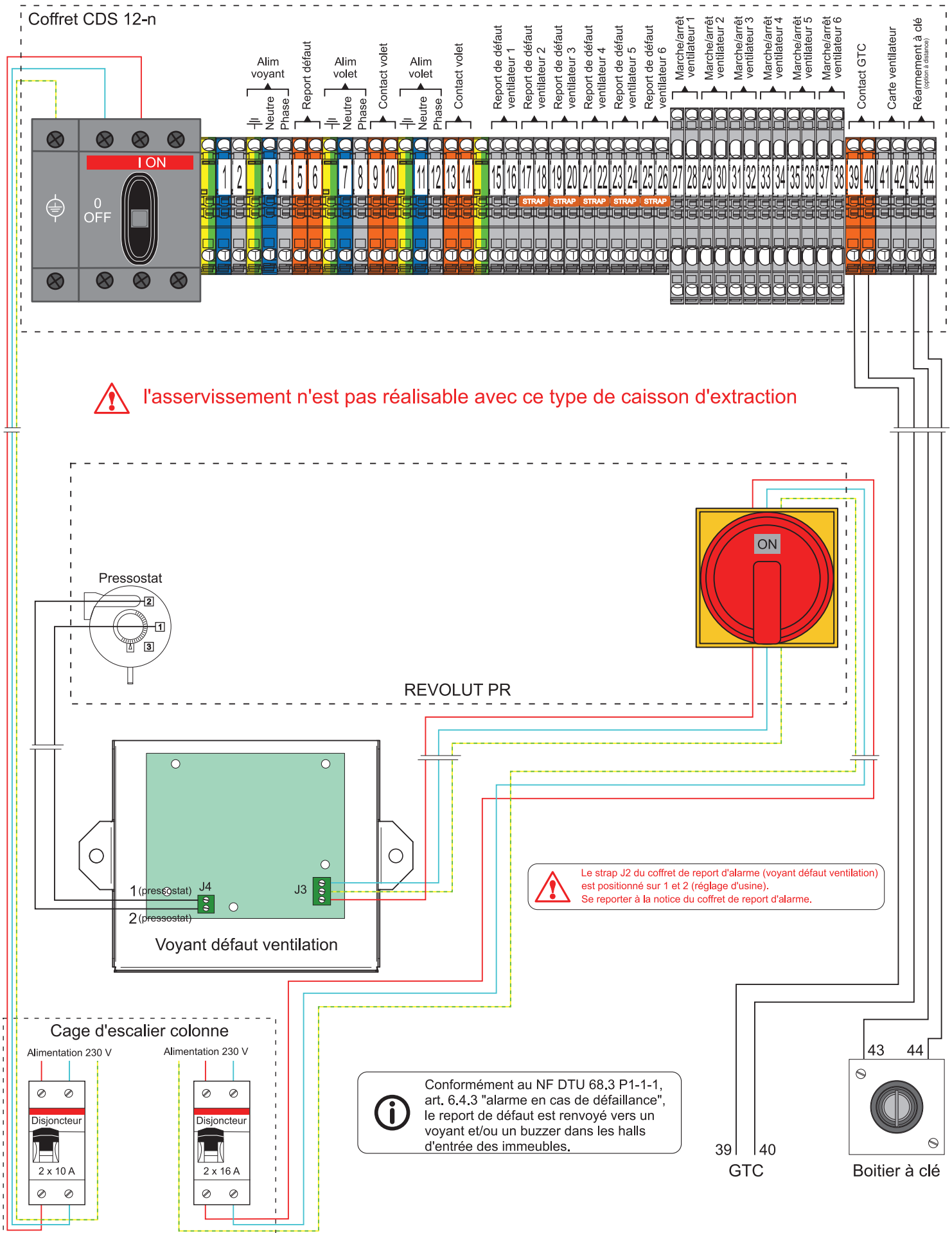

Câblage conforme uniquement en mixité (caisson et tourelle) avec report de défaut MVN

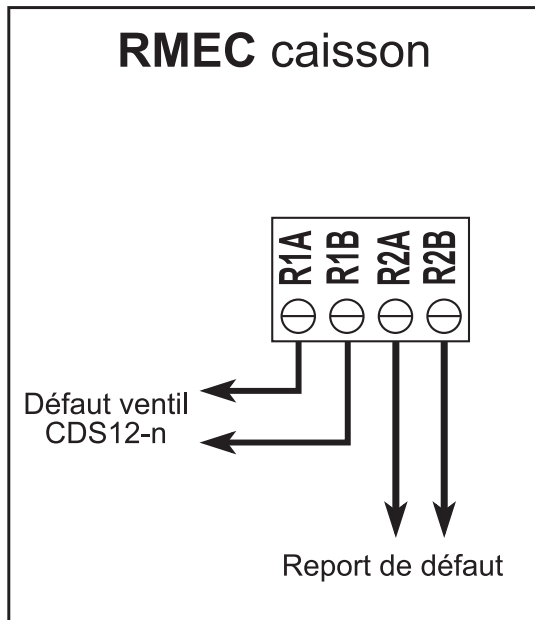

Paramétrage caisson

Logique Relais 2 : ouvert
Logique Relais 1 : ouvert

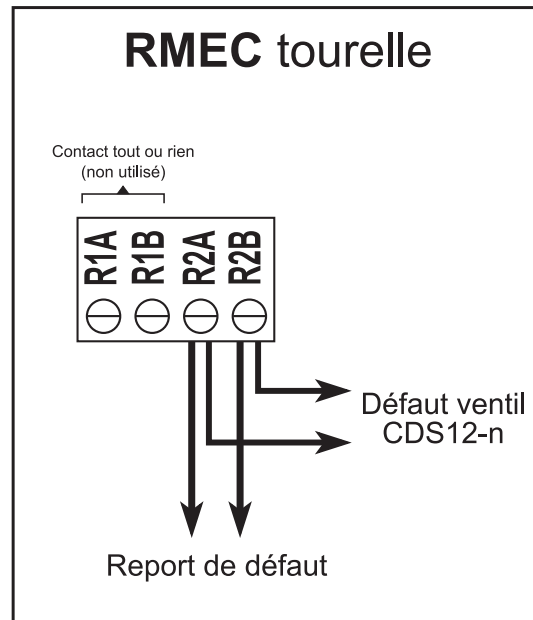

Paramétrage tourelle

Logique Relais 2 : fermé (usine)
Logique Relais 1 : fermé (usine)

Le strap J2 du coffret de report d'alarme de la tourelle doit être positionné sur 3 et 2

Notifications techniques :

- 1) Seuil de débit : le contact fonctionne sur R2A et R2B
- 2) Si la tourelle chute en débit, elle renvoie le défaut sur le coffret CDS12-n ainsi que sur le coffret de report de défaut.
- 3) La tension sur le connecteur J1008 du CDS12-n est de 12 Vdc.

Entretien et maintenance

Vérification du bon fonctionnement du dispositif d'asservissement des ventilateurs (caissons,tourelles) et des volets de sécurité :

- mettre à l'arrêt un ventilateur en actionnant l'interrupteur de proximité sur la position OFF,
- vérifier la mise à l'arrêt des autres ventilateurs asservie au même coffret CDS12-n et la bonne ouverture de tous les volets de sécurité après le délai d'activation de l'alarme si un défaut est maintenu au moins pendant la temporisation prééglée.
- après vérification des reports d'alarmes sur les voyants de « fonctionnement ventilation » remettre en marche le ventilateur volontairement arrêtée en actionnant l'interrupteur de proximité sur la position ON,
- possibilité action par bouton poussoir situé en façade de chaque SDP17 de contrôler l'ouverture et la fermeture de chaque volets et de vérifier le report de défaut,
- appuyer sur le bouton poussoir de réarmement situé en façade du coffret pour remise en service de la temporisation,
- attendre le délai de la temporisation (environ 5 minutes) et vérifier le bon fonctionnement de l'ensemble des ventilateurs raccordées au boîtier CDS12-n et de la fermeture de tous les volets de sécurité.

Gestion des déchets

Traitement des emballages et déchets non dangereux : les emballages (palettes non consignées, cartons, films, emballages bois) et autres DIB doivent être valorisés par un prestataire agréé.

Il est strictement interdit de les brûler, de les enfouir ou de les mettre en dépôt sauvage.

Traitement d'un DEEE Professionnel : ce produit ne doit pas être mis en décharge ni traité avec les déchets ménagers mais doit être déposé dans un point de collecte approprié pour les déchets d'équipements électriques et électroniques (DEEE).

Annexe

Extrait de la notice du RMEC (EXTH ECOWATT PR/PM - PR/PM SIGFOX et TBP ECOWATT)

Accès aux fonctionnalités

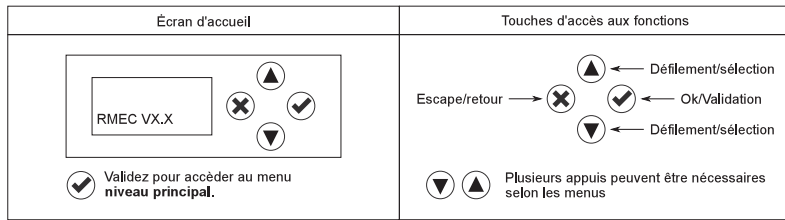

À la mise sous tension, l'écran affiche la version du logiciel : exemple "RMEC V1.02".
Cet écran est visible à nouveau par plusieurs appuis sur la touche retour ⏏️.

Calibration des capteurs de pression intégrés

À chaque mise sous tension, le RMEC effectue une calibration automatique de ses capteurs de pression (durée environ 3 mn).



Ne pas déroger à cette calibration lors de la **première** mise sous tension car elle est indispensable au bon fonctionnement du système.

Par la suite, en cas de nouvelle remise sous tension, il est possible de sortir du mode calibration en appuyant sur ⏏️ puis ⏏️. Sans appui sur les touches, le ventilateur démarre automatiquement après environ 3 mn.

Réglages EXTH ECOWATT PR 4, 6, 10, 22 et 30, 38, 48 avec contrôleur OJ (système Seren'Air avec coffret de report)

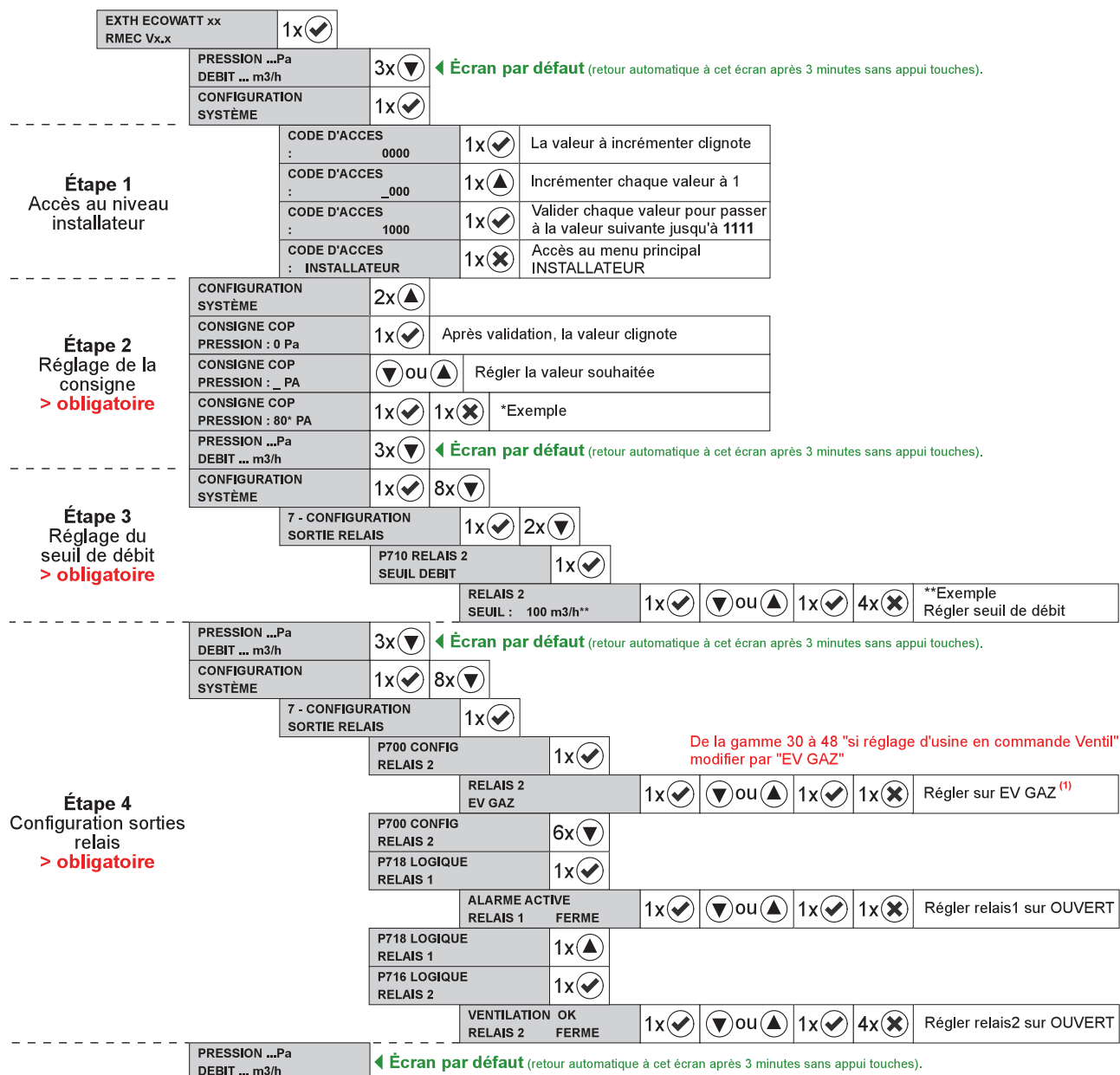

De la gamme 30 à 48 "si réglage d'usine en commande Ventil" modifier par "EV GAZ"

Annexe

Réglages EXTH ECOWATT PM 4, 6, 10, 22 et 30, 38, 48 avec contrôleur OJ (système Seren'Air avec coffret de report)

	EXTH ECOWATT xx RMEC Vx,x	1x ✓				
	PRESSION ...Pa DEBIT ... m3/h	3x ▼	← Écran par défaut (retour automatique à cet écran après 3 minutes sans appui touches).			
	CONFIGURATION SYSTÈME	1x ✓				
Étape 1 Accès au niveau installateur	CODE D'ACCES : 0000	1x ✓	La valeur à incrémenter clignote			
	CODE D'ACCES : _000	1x ▲	Incrémenter chaque valeur à 1			
	CODE D'ACCES : 1000	1x ✓	Valider chaque valeur pour passer à la valeur suivante jusqu'à 1111			
	CODE D'ACCES : INSTALLATEUR	1x ✗	Accès au menu principal INSTALLATEUR			
	CONFIGURATION SYSTÈME	1x ✓	4x ▼			
	3- CONFIGURATION VENTIL/MODE	1x ✓	3x ▼			
	P306 DEBIT MIN INSTALLATION	1x ✓				
	Qmin-INST : XXXXX m3/h	1x ✓	Après validation, la valeur clignote			
	Qmin-INST : XXXXX m3/h	▼ OU ▲	Régler la valeur souhaitée			
	Qmin-INST : 400* m3/h	1x ✓	1x ✗	1x ▼	*Exemple	
	P308 DEBIT MAX INSTALLATION	1x ✓				
	Qmaxfois-INST : XXXXX m3/h	1x ✓	Après validation, la valeur clignote			
	Qmaxfois-INST : XXXXX m3/h	▼ OU ▲	Régler la valeur souhaitée			
	Qmaxfois-INST : 400* m3/h	1x ✓	1x ✗	1x ▼	*Exemple	
Étape 2 Réglage de la consigne > obligatoire	P310 PRESS MIN INSTALLATION	1x ✓				
	Pmin-INST : XXX Pa	1x ✓	Après validation, la valeur clignote			
	Pmin-INST : XXX Pa	▼ OU ▲	Régler la valeur souhaitée			
	Pmin-INST : 25* m3/h	1x ✓	1x ✗	1x ▼	*Exemple	
	P312 PRESS MAX INSTALLATION	1x ✓				
	P-INST (Qmaxfois) : XXX Pa	1x ✓	Après validation, la valeur clignote			
	P-INST (Qmaxfois) : XXX Pa	▼ OU ▲	Régler la valeur souhaitée			
	P-INST (Qmaxfois) : 38* Pa	1x ✓	3x ✗	*Exemple		
Étape 3 Réglage du seuil de débit > obligatoire	CONFIGURATION SYSTÈME	1x ✓	8x ▼			
	7 - CONFIGURATION SORTIE RELAIS	1x ✓	2x ▼			
	P710 RELAIS 2 SEUIL DEBIT	1x ✓				
	RELAIS 2 SEUIL : 100 m3/h**	1x ✓	▼ OU ▲	1x ✓	4x ✗	**Exemple Régler seuil de débit
	PRESSION ...Pa DEBIT ... m3/h	3x ▼	← Écran par défaut (retour automatique à cet écran après 3 minutes sans appui touches).			
	CONFIGURATION SYSTÈME	1x ✓	8x ▼			
	7 - CONFIGURATION SORTIE RELAIS	1x ✓				
	P700 CONFIG RELAIS 2	1x ✓				
	RELAIS 2 EV GAZ	1x ✓	▼ OU ▲	1x ✓	1x ✗	Régler sur EV GAZ ⁽¹⁾
Étape 4 Configuration sorties relais > obligatoire	P700 CONFIG RELAIS 2	6x ▼				
	P718 LOGIQUE RELAIS 1	1x ✓				
	ALARME ACTIVE RELAIS 1 FERME	1x ✓	▼ OU ▲	1x ✓	1x ✗	Régler relais1 sur OUVERT
	P718 LOGIQUE RELAIS 1	1x ▲				
	P716 LOGIQUE RELAIS 2	1x ✓				
	VENTILATION OK RELAIS 2 FERME	1x ✓	▼ OU ▲	1x ✓	4x ✗	Régler relais2 sur OUVERT
	PRESSION ...Pa DEBIT ... m3/h	← Écran par défaut (retour automatique à cet écran après 3 minutes sans appui touches).				

Annexe

Réglages TBP ECOWATT PR (système Aven'Air avec coffret de report)

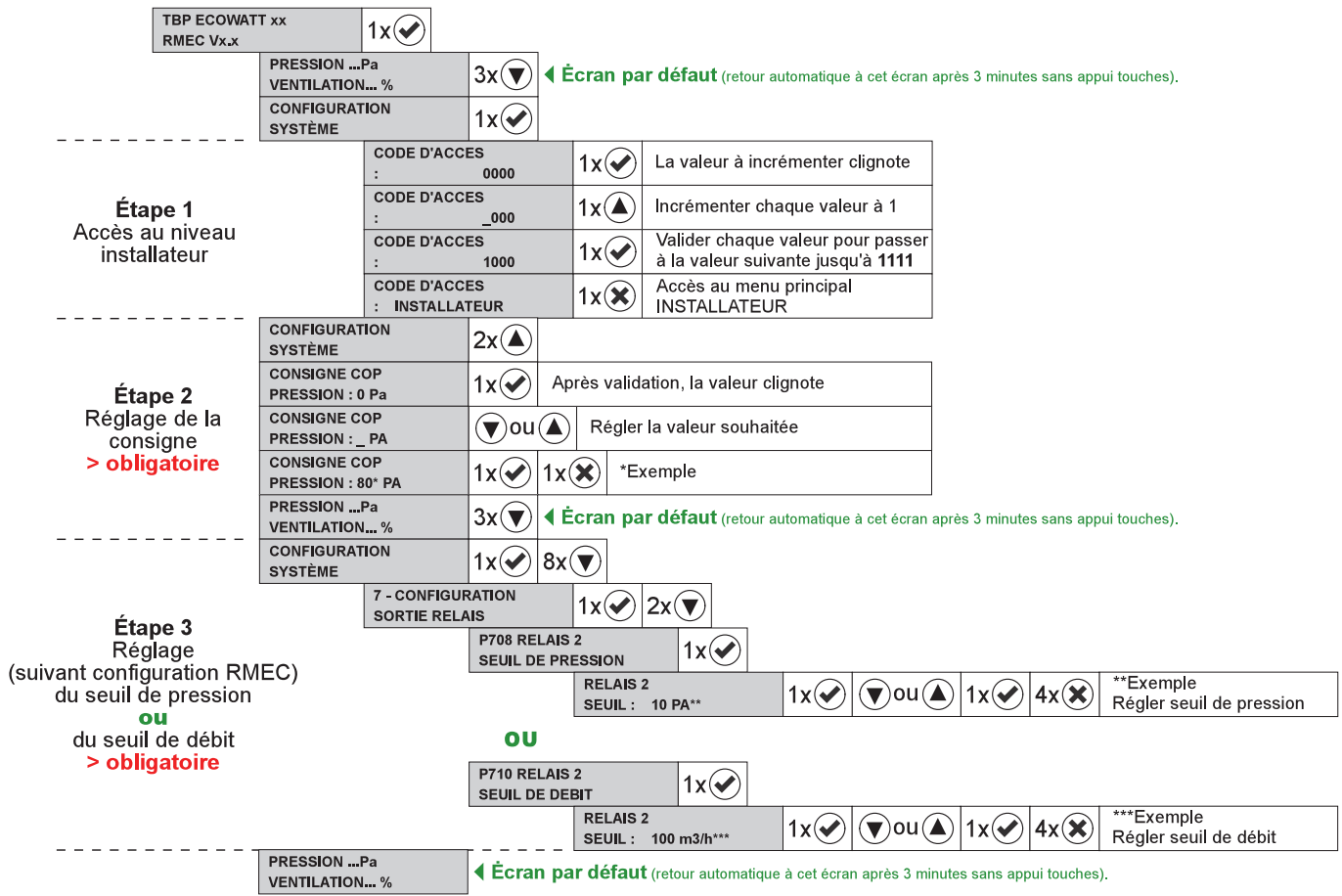

Annexe

Réglages TBP ECOWATT PM (système Aven'Air avec coffret de report)

	TBP ECOWATT xx RMEC Vx.x	1x ✓				
	PRESSION ...Pa VENTILATION... %	3x ▼	← Écran par défaut (retour automatique à cet écran après 3 minutes sans appui touches).			
	CONFIGURATION SYSTÈME	1x ✓				
Étape 1 Accès au niveau installateur	CODE D'ACCES : 0000	1x ✓	La valeur à incrémenter clignote			
	CODE D'ACCES : _000	1x ▲	Incrémenter chaque valeur à 1			
	CODE D'ACCES : 1000	1x ✓	Valider chaque valeur pour passer à la valeur suivante jusqu'à 1111			
	CODE D'ACCES : INSTALLATEUR	1x ✕	Accès au menu principal INSTALLATEUR			
	CONFIGURATION SYSTÈME	1x ✓	4x ▼			
	3- CONFIGURATION VENTIL/MODE	1x ✓	3x ▼			
	P306 DEBIT MIN INSTALLATION	1x ✓				
	Qmin-INST : XXXXX m3/h	1x ✓	Après validation, la valeur clignote			
	Qmin-INST : XXXXX m3/h	▼ OU ▲	Régler la valeur souhaitée			
	Qmin-INST : 400* m3/h	1x ✓	1x ✕	1x ▼	*Exemple	
	P308 DEBIT MAX INSTALLATION	1x ✓				
	Qmaxfois-INST : XXXXX m3/h	1x ✓	Après validation, la valeur clignote			
	Qmaxfois-INST : XXXXX m3/h	▼ OU ▲	Régler la valeur souhaitée			
	Qmaxfois-INST : 400* m3/h	1x ✓	1x ✕	1x ▼	*Exemple	
Étape 2 Réglage de la consigne > obligatoire	P310 PRESS MIN INSTALLATION	1x ✓				
	Pmin-INST : XXX Pa	1x ✓	Après validation, la valeur clignote			
	Pmin-INST : XXX Pa	▼ OU ▲	Régler la valeur souhaitée			
	Pmin-INST : 25* m3/h	1x ✓	1x ✕	1x ▼	*Exemple	
	P312 PRESS MAX INSTALLATION	1x ✓				
	P-INST (Qmaxfois) : XXX Pa	1x ✓	Après validation, la valeur clignote			
	P-INST (Qmaxfois) : XXX Pa	▼ OU ▲	Régler la valeur souhaitée			
	P-INST (Qmaxfois) : 38* Pa	1x ✓	3x ✕	*Exemple		
	CONFIGURATION SYSTÈME	1x ✓	8x ▼			
Étape 3 Réglage (suivant configuration RMEC) du seuil de pression ou du seuil de débit > obligatoire	7 - CONFIGURATION SORTIE RELAIS	1x ✓	2x ▼			
	P708 RELAIS 2 SEUIL DE PRESSION	1x ✓				
	RELAIS 2 SEUIL : 10 PA**	1x ✓	▼ OU ▲	1x ✓	4x ✕	**Exemple Régler seuil de pression
	OU					
	P710 RELAIS 2 SEUIL DE DEBIT	1x ✓				
	RELAIS 2 SEUIL : 100 m3/h***	1x ✓	▼ OU ▲	1x ✓	4x ✕	***Exemple Régler seuil de débit
	PRESSION ...Pa VENTILATION... %	← Écran par défaut (retour automatique à cet écran après 3 minutes sans appui touches).				

Annexe

Réglages REVOLUT PM (système Seren'Air avec coffret de report)

	EXTH ECOWATT xx RMEC Vx.x	1x ✓				
	PRESSION ...Pa DEBIT ... m3/h	3x ▼	← Écran par défaut (retour automatique à cet écran après 3 minutes sans appui touches).			
	CONFIGURATION SYSTÈME	1x ✓				
Étape 1 Accès au niveau installateur	CODE D'ACCES : 0000	1x ✓	La valeur à incrémenter clignote			
	CODE D'ACCES : _000	1x ▲	Incrémenter chaque valeur à 1			
	CODE D'ACCES : 1000	1x ✓	Valider chaque valeur pour passer à la valeur suivante jusqu'à 1111			
	CODE D'ACCES : INSTALLATEUR	1x ✗	Accès au menu principal INSTALLATEUR			
	CONFIGURATION SYSTÈME	1x ✓	4x ▼			
	3- CONFIGURATION VENTIL/MODE	1x ✓	3x ▼			
	P306 DEBIT MIN INSTALLATION	1x ✓				
	Qmin-INST : XXXXX m3/h	1x ✓	Après validation, la valeur clignote			
	Qmin-INST : XXXXX m3/h	▼ OU ▲	Régler la valeur souhaitée			
	Qmin-INST : 400* m3/h	1x ✓	1x ✗	1x ▼	*Exemple	
	P308 DEBIT MAX INSTALLATION	1x ✓				
	Qmaxfois-INST : XXXXX m3/h	1x ✓	Après validation, la valeur clignote			
	Qmaxfois-INST : XXXXX m3/h	▼ OU ▲	Régler la valeur souhaitée			
	Qmaxfois-INST : 400* m3/h	1x ✓	1x ✗	1x ▼	*Exemple	
Étape 2 Réglage de la consigne > obligatoire	P310 PRESS MIN INSTALLATION	1x ✓				
	Pmin-INST : XXX Pa	1x ✓	Après validation, la valeur clignote			
	Pmin-INST : XXX Pa	▼ OU ▲	Régler la valeur souhaitée			
	Pmin-INST : 25* m3/h	1x ✓	1x ✗	1x ▼	*Exemple	
	P312 PRESS MAX INSTALLATION	1x ✓				
	P-INST (Qmaxfois) : XXX Pa	1x ✓	Après validation, la valeur clignote			
	P-INST (Qmaxfois) : XXX Pa	▼ OU ▲	Régler la valeur souhaitée			
	P-INST (Qmaxfois) : 38* Pa	1x ✓	3x ✗	*Exemple		
Étape 3 Réglage du seuil de débit > obligatoire	CONFIGURATION SYSTÈME	1x ✓	8x ▼			
	7 - CONFIGURATION SORTIE RELAIS	1x ✓	2x ▼			
	P710 RELAIS 2 SEUIL DEBIT	1x ✓				
	RELAIS 2 SEUIL : 100 m3/h**	1x ✓	▼ OU ▲	1x ✓	4x ✗	**Exemple Régler seuil de débit
	PRESSION ...Pa DEBIT ... m3/h	3x ▼	← Écran par défaut (retour automatique à cet écran après 3 minutes sans appui touches).			
	CONFIGURATION SYSTÈME	1x ✓	8x ▼			
	7 - CONFIGURATION SORTIE RELAIS	1x ✓				
	P700 CONFIG RELAIS 2	1x ✓				
	RELAIS 2 EV GAZ	1x ✓	▼ OU ▲	1x ✓	1x ✗	Régler sur EV GAZ ⁽¹⁾
	P700 CONFIG RELAIS 2	6x ▼				
	P718 LOGIQUE RELAIS 1	1x ✓				
	ALARME ACTIVE RELAIS 1 FERME	1x ✓	▼ OU ▲	1x ✓	1x ✗	Régler relais1 sur OUVERT
	P718 LOGIQUE RELAIS 1	1x ▲				
	P716 LOGIQUE RELAIS 2	1x ✓				
	VENTILATION OK RELAIS 2 FERME	1x ✓	▼ OU ▲	1x ✓	4x ✗	Régler relais2 sur OUVERT
	PRESSION ...Pa DEBIT ... m3/h	← Écran par défaut (retour automatique à cet écran après 3 minutes sans appui touches).				

Annexe

Extrait de la notice du VCH-A

Réglages REVOLUT PR (système Aven'Air avec voyant 230 v et option buzzer ou coffret de report d'alarme)

Les touches de réglage du VCHV-A se trouve à l'intérieur du boîtier sous le couvercle. Appuyer sur la fermeture à pression sous le boîtier à côté des prises de pression pour ouvrir le boîtier.

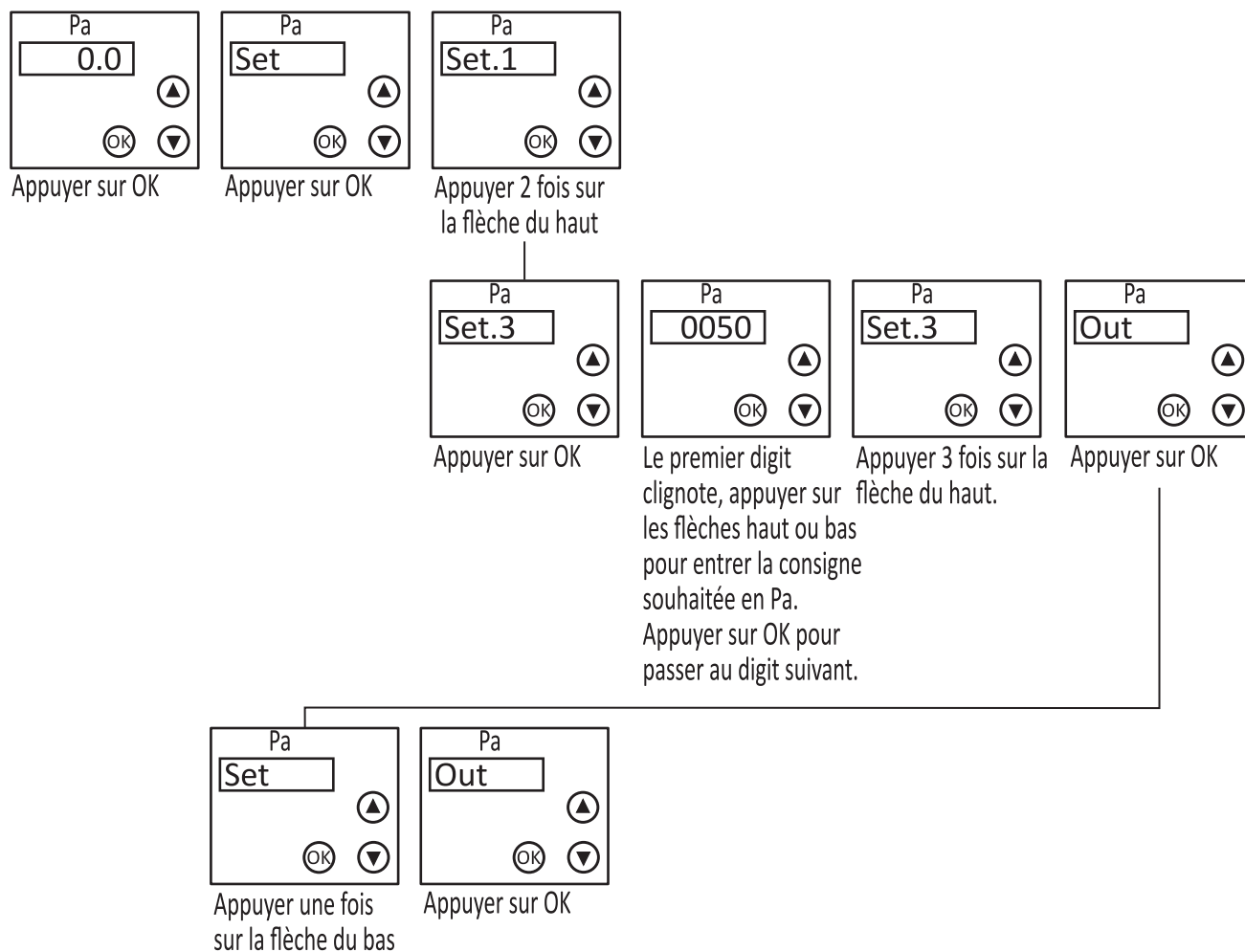

Menu de calibration

Lors de la calibration, assurez-vous que le VCH-A est dans un environnement sans pression.

Pour obtenir un environnement sans pression, retirez les deux tubes d'air du VCH-A.

Pour être prudent, chaque calibration ne calibrera que +/- 5 Pa.

Calibration [CAL 1]

Utilisez le menu 1 de calibration pour calibrer.

Confirmer en appuyant sur [YES].

Réinitialisation aux valeurs d'usine [CAL 2]

Utilisez le menu 2 de calibration pour réinitialiser le VCH-A à ses valeurs d'usine. Confirmez en appuyant sur [YES].

Indicateur LED

La LED sur le devant du VCH-A indique l'état du fonctionnement. Une lumière rouge constante signifie que la plage de fonctionnement n'a pas été atteinte. Autrement, une lumière verte constante signifie que la plage de fonctionnement a été atteinte.

Une lumière rouge clignotante signifie qu'une erreur est active.

Annexe

Précaution d'asservissement avec caissons EXTH ECOWATT PR/PM 04, 06, 10, 22, 30, 38, 48

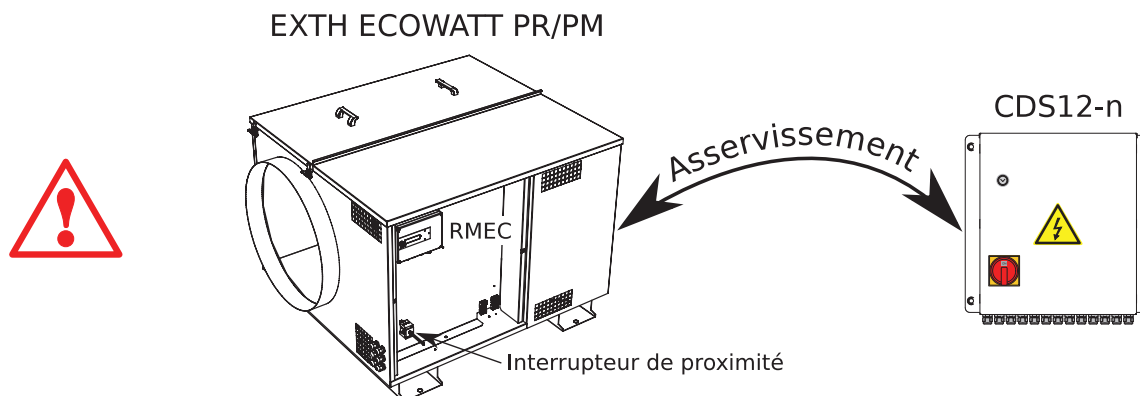

Si une coupure manuelle est réalisée avec l'interrupteur de proximité situé sur le caisson d'extraction, il est nécessaire de rétablir le fonctionnement en mode d'asservissement entre le coffret CDS12-n et le caisson d'extraction EXTH ECOWATT.

Pour cela, il faut vérifier que le le régulateur RMEC est bien sur la configuration "commande externe" à la place de "commande locale".

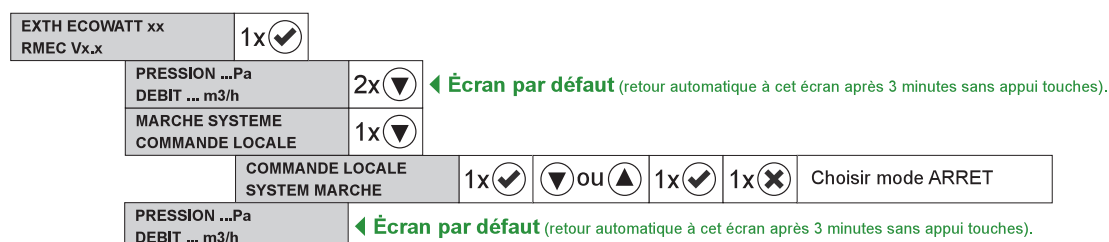

Précaution d'asservissement avec caisson REVOLUT PM

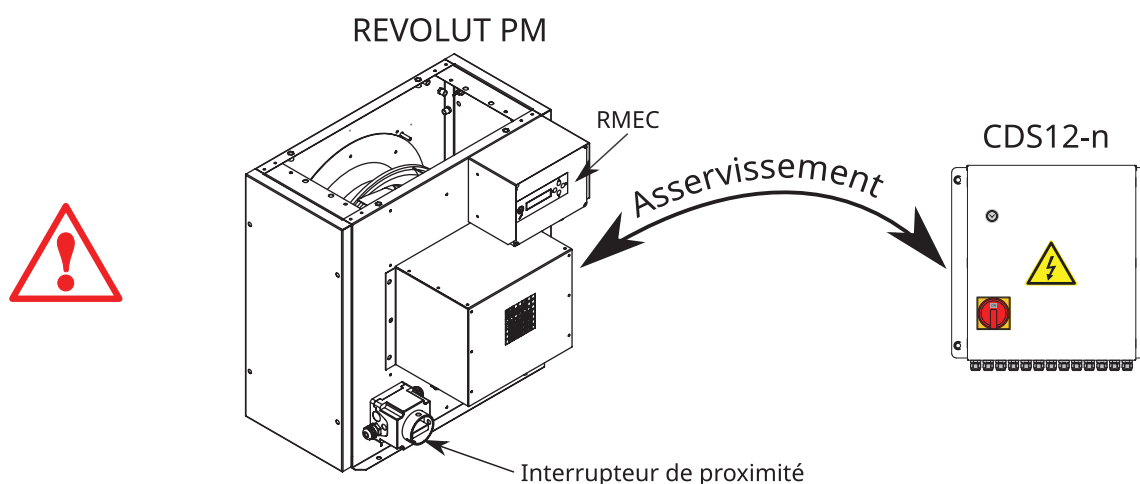

Si une coupure manuelle est réalisée avec l'interrupteur de proximité situé sur le caisson d'extraction, il est nécessaire de rétablir le fonctionnement en mode d'asservissement entre le coffret CDS12-n et le caisson d'extraction REVOLUT PM.

Pour cela, il faut vérifier que le le régulateur RMEC est bien sur la configuration "commande externe" à la place de "commande locale".

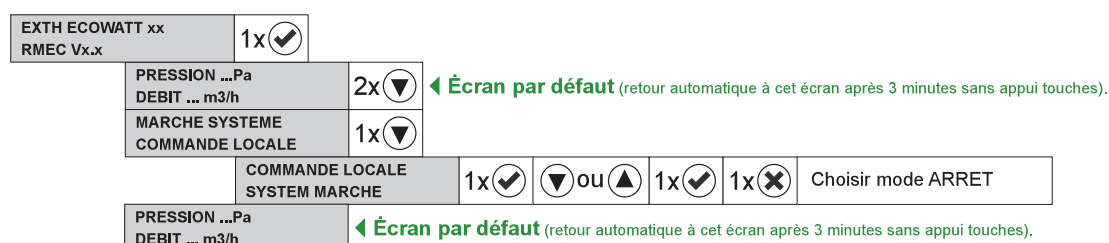

Annexe

Réglage du coffret de report d'alarme



Le strap J2 du coffret de report d'alarme doit rester positionné sur 1 et 2, réglage d'usine permettant que le voyant rouge s'allume quand un défaut est présent et le voyant vert (présence tension) est allumé (fig.1).

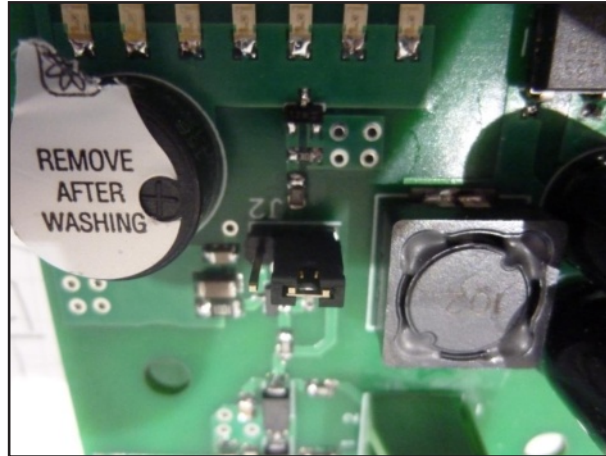

fig.1

Option

Si l'on souhaite activer l'option permettant au voyant rouge de s'éteindre quand un défaut est présent et le voyant vert (présence tension) est allumé, Le strap J2 du coffret de report d'alarme doit rester positionné sur 2 et 3 (fig.2).

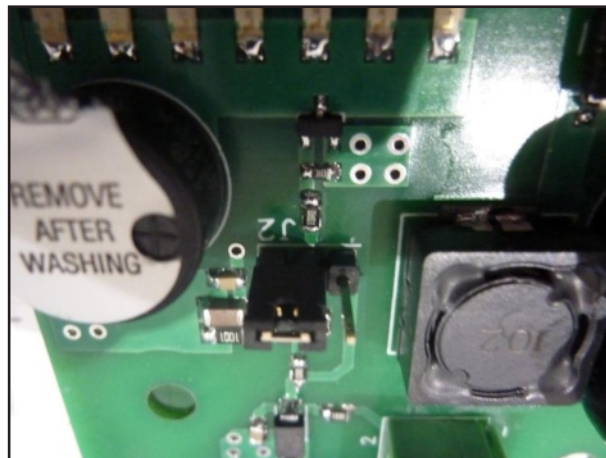

fig.2







www.mvnfrance.com

Document non contractuel. Dans le souci constant d'amélioration du matériel, le constructeur se réserve le droit de procéder sans préavis à toute modification technique.